

DACIA
SVE ŠTO TI TREBA

NOVI DACIA JOGGER







NOVA DEFINICIJA PORODIČNOG AUTOMOBILA

Dužina karavana, prostranost monovolumena i robusnost SUV-a: novi Dacia Jogger će vas iznenaditi nizom vrhunskih karakteristika u porodičnom vozilu sa 5 do 7 sedišta. Novi Jogger u potpunosti odražava duh marke Dacia svojom svestranošću, elegancijom i pristupačnom cenom.



IDEALAN ZA IZLETE VAN GRADA

Veći razmak od tla, istaknuti blatobrani, modularni krovni nosači: novi Dacia Jogger se svojim robusnim dizajnom prilagođava svim putevima i idealan je izbor za aktivne porodice. Savremenim svetlosnim potpisom u obliku slova Y dokazuje pripadnost novoj generaciji Dacijinih modela. LED kratka svetla noću pružaju snažno osvetljenje, dok su zadnja svetla postavljena vertikalno, čime je omogućen širi otvor



NOVI ALUMINIJUMSKI NAPLACI

prtljažnika kojem se lako pristupa. Prepustite se avanturi uz verziju Extreme: aluminijumski naplaci, retrovizori i shark antena sjajno crne boje. Prepoznatljivije nalepnice kao i prednja i zadnja zaštita podvozja su izvedeni u sivoj boji Megalithe. Novi Dacia Jogger je dizajniran za vas i vašu porodicu.



MODULARNI KROVNI NOSAČI

MNOGO VIŠE OD SAME FUNKCIONALNOSTI

Dizajn unutrašnjosti novog Joggera je funkcionalan isto koliko je i udoban. Njegova široka kontrolna tabla naglašava utisak prostranosti. Vodoravno postavljena tekstilna obloga* doprinosi utisku čistog dizajna i olakšava čitanje podataka sa instrument table i ekrana multimedijalnog sistema, smeštenog neposredno iznad nje. U donjem delu se nalaze lako dostupne komande klima-uređaja i sistem za pomoć u vožnji. Zadnji deo se, pak, odlikuje impresivnim nivoom modularnosti. Ako vas zanima istinski elegantan

i dinamičan stil, sigurno će vas privući verzija Extreme: crveni šavovi u unutrašnjosti, bele bočne zaštitne letvice, kamera za vožnju unazad, automatski klima-uređaj i kartica "Slobodne ruke". Novi Jogger, nova perspektiva! Na vama je samo da se prepustite uživanju.

* U zavisnosti od verzije.





VAŠA PUTOVANJA MOGU BITI JOŠ UDOBNIJA

Više prostora i veća svestranost su postignuti zahvaljujući jedinstvenoj viziji putničkog prostora: korisni pretinci zapremine 23,1 l za odlaganje predmeta kojima se svakodnevno koristite i višestruke konfiguracije će zadovoljiti sve vaše potrebe. Na raspolaganju su vam i tri opcije multimedijalnog sistema kao i sistemi za pomoć u vožnji najnovije generacije.







UDOBNOST ZA SEDAM OSOBA

Novi Jogger je prilagođen porodicama i pri tome ne zanemaruje nijednog člana jer nudi jednaku udobnost na svim mestima. Njegova pažljivo oblikovana sedišta, pri čemu su prednja podesiva, omogućavaju da se sedam putnika vozi u potpunoj udobnosti. Dobro osmišljeni detalji i prostranost takođe doprinose posebnosti ovog vozila.

U drugom redu se nalaze preklopivi stočići* sa držačima za čaše i izuzetno praktične Isofix tačke za pričvršćivanje dečijih sedišta. U trećem redu, koji nikad nije bio prostraniji, se nalaze dva zasebna sedišta

sa naslonima za ruke, u koja se sasvim udobno mogu smestiti dve odrasle osobe i pritom uživati u obilju prostora za noge. U unutrašnjosti vozila su raspoređeni pretinci za odlaganje zapremine 23,1 l koji su na raspolaganju svim putnicima u vozilu. Novi Jogger menja iskustvo boravka u vozilu.

* U zavisnosti od verzije



PREKLOPIVI STOČIĆI U ZADNJEM DELU

NAJVEĆI NIVO PRILAGODLJIVOSTI DO SADA

Bez obzira na to koji vam je sledeći plan, novi Jogger nudi jedinstvenu zapreminu prtljažnog prostora i svestranost: uklonjiva zadnja klupa u verziji sa 7 sedišta, drugi red sa 3 sedišta koja mogu da se preklope u odnosu 1:3 – 2:3 i brojne konfiguracije sa 2, 3, 4, 5, 6 ili 7 sedišta, u zavisnosti od potreba. Kao da imate švajcarski nož! Gepek može da ima zapreminu i do 1819 dm³*, a visina utovarnog praga vam omogućava da utovarite sve što želite da ponesete sa sobom. Sve je osmišljeno da se prilagodi potrebama vaše porodice:

čak su i preklopivi stočići** u drugom redu klizni kako bi se prilagodili različitim konfiguracijama. Odaberite novi Jogger i prepustite sečarima jednostavnije vožnje, bilo da krećete u grad ili na duže putovanje.

* U dm³ prema normi VDA (2094 litre), verzija sa 5 sedišta i preklopljenim sedištima.

** U zavisnosti od verzije







DACIA

☾ 25°C 10:15 AM
Radio Media Phone
Vehicle Nav Smartphone integration
Set time Settings

PASSENGER AIR BAG
eco

21.5

ODABERITE POVEZANE USLUGE

Odaberite usluge u skladu sa svojim potrebama i prioritetima. Novi Jogger je dostupan sa tri opcije multimedijalnog sistema, a na vama je da odaberete željeni nivo opreme: integrisani multimedijalni sistem Media Control kojim možete upravljati preko pametnog telefona, Media Display sa 8-inčnim ekranom osjetljivim na dodir kao i Media Nav sa navigacijom*. Radio, muzika, Bluetooth®, USB, pozivi, navigacija, prepoznavanje glasa... Odabrani multimedijalni sistem će vam pružiti neke osnovne sadržaje, ali i puno više od toga, kao na primer, podrška za povezivanje sa sistemima Android Auto™ i Apple CarPlay™. Takođe je dostupna i mogućnost preslikavanja ekrana pametnog telefona putem USB kabla. A

onima koji su željni naprednijih funkcija, na raspolaganju je i Media Nav. U zavisnosti od verzije, možete da uživate i u vrhunskom zvuku audiosistema Arkamys® sa 6 zvučnika raspoređenih po putničkom prostoru.

Android Auto™ je zaštitni znak kompanije Google Inc. Apple CarPlay™ zaštitni je znak kompanije Apple Inc.
*Dacia na svojim modelima nudi mogućnost besplatnog ažuriranja mapa u navigaciji. Za više informacija obratite se ovlašćenom Dacia koncesionaru.



MEDIA CONTROL



MEDIA DISPLAY

VOZITE POTPUNO SIGURNO

Dacia oduvek stavlja sigurnost na prvo mesto. Novi Jogger je konstruisan na najnovijoj platformi dizajniranoj za naša vozila, a odlikuje ga i ojačana struktura karoserije kao i sistemi nove generacije koji olakšavaju vožnju. Vozite bezbrižno.

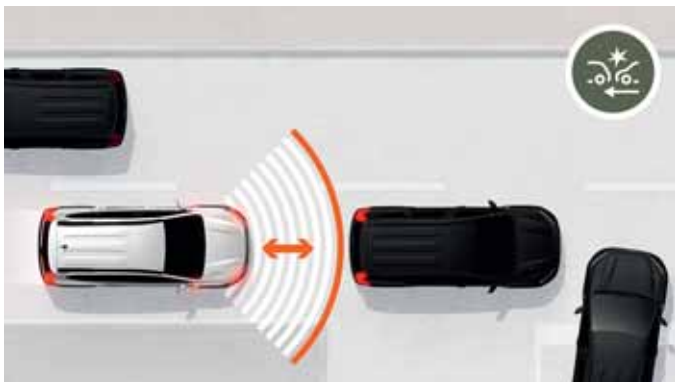

AUTOMATSKO KOČENJE U NUŽDI

Ovaj sistem je aktivan pri brzinama između 7 km/h i 170 km/h, opremljen je prednjim radarom i prati udaljenost od vozila ispred. Ako vozilo ispred vašeg uspori ili se zaustavi, bićete obavešteni zvučnim i svetlosnim upozorenjem. Kočenje se automatski pojačava u slučaju zakasnele ili izostale reakcije vozača.



NADZOR MRTVOG UGLA

Ovaj sistem se aktivira od 30 km/h i automatski vas upozorava svetlosnim signalima u spoljašnjim retrovizorima na prisutnost vozila izvan vašeg vidnog polja.



VAZDUŠNI JASTUCI

Nova generacija vazdušnih jastuka Dacia opremljena je sensorima pritiska u vratima i akcelerometrom koji omogućavaju rano otkrivanje bočnih sudara. Vazdušne zavese i bočni vazdušni jastuci se brže aktiviraju pružajući optimalnu zaštitu stomaka, prsa i glave.



Nadzor mrtvog ugla



Tempomat

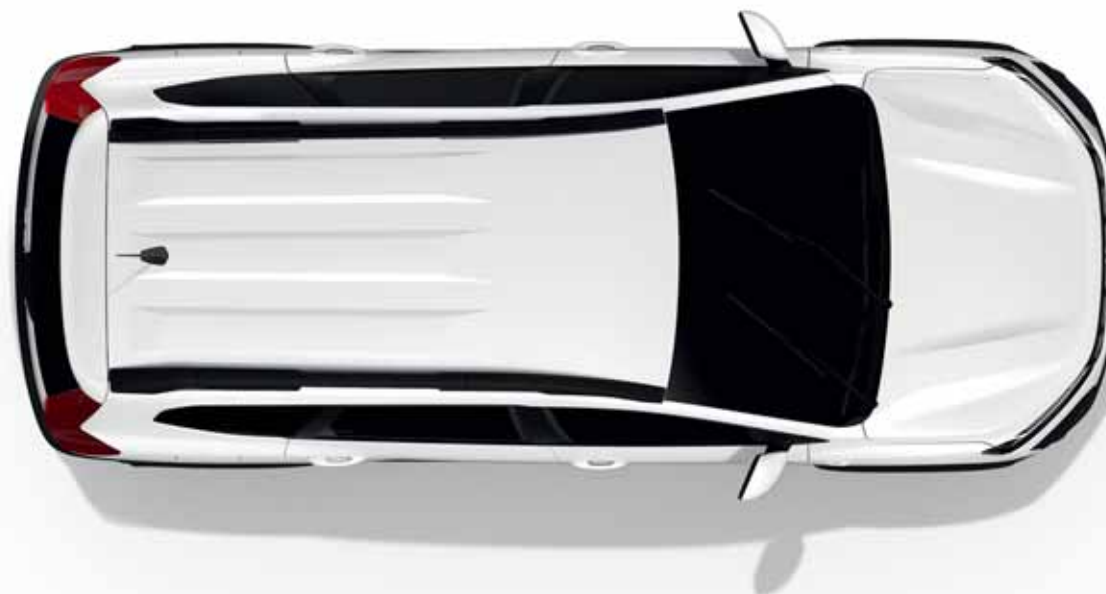

Pomoć pri parkiranju
napred i pozadi



Aktivni sistem
kočenja u nuždi



Pomoć pri kretanju
na uzbrdici



Graničnik brzine

DACIA JOGGER OPREMA

ESSENTIAL



SERIJSKA OPREMA ESSENTIAL

SIGURNOST I POMOĆ U VOŽNJI

- Automatsko aktiviranje lampica upozorenja u slučaju sudara ili naglog kočenja
- Automatsko uključivanje svetala
- Automatsko zaključavanje vozila u vožnji
- Bočni pokazivači pravca na spoljašnjim retrovizorima
- Brzinomer u kilometrima na sat
- Crnobeli 3,5" (9 cm) informacijski ekran između merača sa TFT ekranom
- Daljinsko centralno zaključavanje
- Fiksni sigurnosni pojasevi napred
- Indikator promene stepena prenosa
- LED svetla za maglu napred
- Limiter brzine
- Mogućnost isključivanja suvozačevog vazdušnog jastuka
- Način vožnje ECOMODE
- Nasloni za glavu na svim sedištima

- Prednji i bočni vazdušni jastuci
- Prednji vazdušni jastuk za vozača i suvozača
- Putni računar
- Ručno podesivi spoljašnji retrovizori
- Ručno zatamnjivi srednji retrovizor
- Sedišta sa Isofix pričvršćivanjem
- Sigurnosni pojasevi sa zatezačem i limiterom sile
- Sistem automatskog kočenja u slučaju nužde + Sistem za upozorenje na rizik od čeonog udara
- Sistem protiv blokiranja točkova (ABS)
- Sistem za hitne pozive
- Sistem za indirektnu kontrolu pritiska u gumama
- Sistem za nadzor stabilnosti vozila (ESP) + Sistem za pomoć prilikom kretanja na uzbrdici (HSA)
- Svetlo za vožnju unazad
- Treće stop svetlo
- Tritočkovni sigurnosni pojas u sredini pozadi
- Upozorenje na nezakopčane sigurnosne pojaseve (sva sedišta)
- Zadnja sedišta sa sigurnosnim pojasevima sa zatezačem i limiterom sile

UDOBNOST

- Preklapiva zadnja klupa u odnosu 40/60
- Električno pomeranje prednjih stakala
- Grejanje zadnjeg stakla
- Otvori za klimu za zadnju klupe
- Sistem grejanja sa reciklažom vazduha
- Središnja konzola za odlaganje stvari
- Svetlo na plafonu iznad zadnje klupe
- Upravljač podesiv po visini
- Vozačevo sedište podesivo po visini

DIZAJN

- ECO LED Y-Shape prednja svetla
- Fleksibilni pod prtljažnika sa konfiguracijom ravnog poda u dva nivoa
- LED dnevna svetla u Y-obliku
- Čelični naplaci 41 cm (16") MILIANA
- Tamnosiva unutrašnjost
- Presvlake Essential u kombinaciji crna / siva

- Ventilacioni okvir tamno sive boje
- Branici u boji karoserije sa crnom zaštitom šasije
- Spoljašnji retrovizori i kuke u crnoj boji
- Prednja hauba u sjajnoj crnoj boji
- Osvetljen prtljažni prostor
- Rezervoar za gorivo sa ključem
- Tepih u prtljažniku
- Zatamnjeno zadnje staklo
- Upravljač od tvrde pene
- Uzdužni krovni nosači u crnoj boji

MULTIMEDIJA

- Radio DACIA Control

DODATCI

- Kit za popravku pneumatika

EXPRESSION



SERIJSKA OPREMA EXPRESSION = ESSENTIAL +

SIGURNOST I POMOĆ U VOŽNJI

- Električno podesivi i grejani spoljašnji retrovizori
- Senzor za kišu
- Parking senzori pozadi
- Tempomat
- Svetla za maglu napred

UDOBNOST

- Ručni klima uređaj
- Naslon za ruku na vozačevom sedištu
- Električni podizači prednjih stakala - impulsni kod vozača
- Električno pomeranje zadnjih stakala
- Upravljač podesiv po visini i dubini

DIZAJN

- Čelični naplatci Flexwheel 41 cm (16") SARIA
- Dekorativni elementi od tkanine na instrument tabli i prednjim vratima u metalik boji
- Unutrašnjost crne boje
- Preslake Expression u kombinaciji crna / siva
- Upravljač i ručica menjača od veštačke kože
- Ručica menjača u sjajnoj crnoj boji
- Zatamnjena stražnja stakala

- Spoljašnji retrovizori i kuke u boji karoserije
- Megalith Siva zaštita šasije
- Obrub svetala za maglu u sjajnoj crnoj boji
- Modularni uzdužni krovni nosači u crnoj boji

MULTIMEDIJA

- Multimedijalni sistem MEDIA DISPLAY 20 cm (8") sa ekranom osetljivim na dodir

DACIA JOGGER OPREMA

EXTREME



SERIJSKA OPREMA EXTREME = EXPRESSION +

SIGURNOST I POMOĆ U VOŽNJI

- 2 svetla za vožnju pozadi
- Kamera za vožnju unazad

UDOBNOST

- Automatski klima uređaj
- Preklopivi stočiči na poledini prednjih sedišta
- Spoljašnji retrovizori u crnoj boji

DIZAJN

- Presvlake Extreme u kombinaciji crna / siva
- Dekorativni elementi od tkanine na instrument tabli i prednjim vratima u beloj boji
- Otvaranje rezervoara za gorivo s pomoću gumba na instrumentnoj tabli
- Nalepnice EXTREME
- Aluminijumski naplaci 41 cm (16") MAHALIA BLACK
- Spoljašnji retrovizori i kuke u sjajnoj crnoj boji

DODATCI

- Dacia kartica "slobodne ruke"
- Antena "Shark" u crnoj boji

DACIA JOGGER
BOJE



TERRACOTA SMEĐA⁽¹⁾



SIVA MOONSTONE⁽¹⁾



LEDENO BELA⁽²⁾



SIVA COMETE⁽¹⁾



BISERNO CRNA⁽¹⁾



LICHEN KAKI⁽²⁾



SIVA URBAN⁽²⁾

(1) Metalik boje. (2) Nemetalik boje.

DACIA JOGGER

DODATNA OPREMA



1.

1. NOSAČ ZA BIKLE NA KUKI ZA VUČU - 3 BIKLA - 13 ELEKTRIČNIH PRIKLJUČAKA

Sve postaje jednostavno zahvaljujući ovom nosaču za bicikle na koji se mogu postaviti do tri bicikla. Nosač se vrlo brzo pričvršćuje na kuku bez ikakvog podešavanja, što ga čini idealnim za čestu upotrebu.

2. KROVNI SPOJLER

Naglasite sportski karakter svog vozila.

3. BOČNE STEPENICE

Nikada nije bilo lakše ući i izaći iz vozila ili pristupiti teretu na krovu. Ova oprema je takođe neophodna za naglašavanje robusnog stila vašeg novog Joggera.



2.



3.



4.



6.



5.



7.



8.



9.

4. INDUKCIONI PUNJAČ ZA PAMETNI TELEFON

Genijalna oprema koja vam olakšava život, S obzirom da omogućava praktično, jednostavno i brzo punjenje telefona. Dva načina pričvršćivanja: na ventilacionom otvoru ili na nosaču.

5. PRETVARAČ NAPONA 12 V - 220 V

Napunite električne uređaje koje svakodnevno koristite: računar, dron, skuter ili električni bicikl.

6. MODULARNA ZAŠTITA PRTLJAŽNIKA EASYFLEX

Zaštite celi prtljažnik kad prevozite glomazne i prljave predmete. Zaštita protiv klizanja može da se preklopi i rasklopi i da se tako prilagodi položaju sedišta.

7. NASLON ZA RUKU SA PRETINCEM ZA ODLAGANJE I DRŽAČEM ZA ČAŠE

Uživajte u udobnosti i dodatnim pretincima zahvaljujući naslonu za ruke podesivom po visini.

8. GUMENI TEPISI

Vodootporni i jednostavni za održavanje, gumeni tepisi sa visokim ivicama se brzo pričvršćuju sigurnosnim kopčama. Efikasno rešenje protiv prljavštine, blata i prašine.

9. OSVETLJENI PRAGOVI PREDNJIH VRATA I PREMIUM TEKSTILNI TEPISI

Olakšajte sebi ulazak u vozilo noću zahvaljujući pragovima od nerđajućeg čelika sa belim osvetljenjem. Dopunite ih kompletom od 4 tepiha Premium sa crnim obrubom i šavovima.

DACIA JOGGER DIMENZIJE

NAPRED

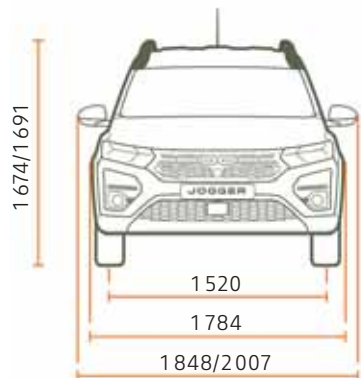

BOČNO (5 SEDIŠTA)

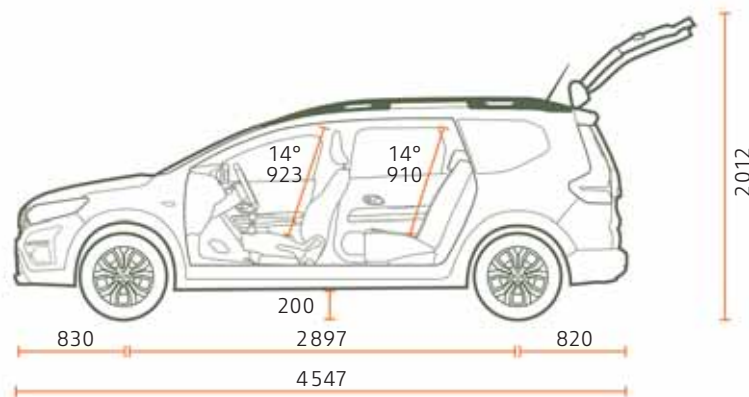

BOČNO (7 SEDIŠTA)

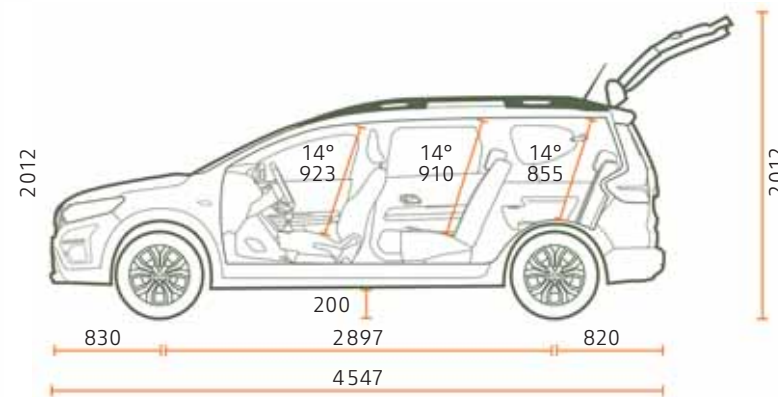

POZADI



ODOZGO (5 SEDIŠTA)

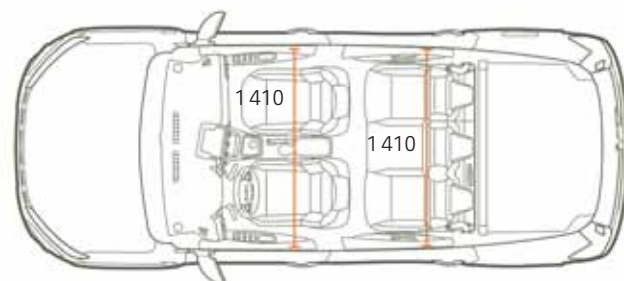

ODOZGO (7 SEDIŠTA)

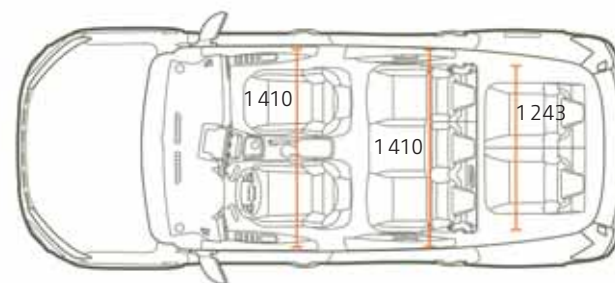

ZAPREMINA PRTLJAŽNIKA (u dm³ - prema normi VDA / litre)

Minimalna zapremina prtljažnika (norma ISO 3832)

Maksimalna zapremina prtljažnika (norma ISO 3832)

2. red sa podignutim sedištim i 3. red sa preklopljenim sedištim

2. red sa podignutim sedištim i 3. red sa uklonjenim sedištim

5 SEDIŠTA

708 / 829

1819 / 2094

-

-

7 SEDIŠTA

160 / 212

1807 / 2085

565 / 699

696 / 820

Dimenzije u mm.

VOZITE, PUTUJTE, UŽIVAJTE – TO JE DUH MARKE DACIA!

Dacia nudi praktična i robusna vozila po najboljoj ceni. Naši modeli prepoznatljivog stila i bez suvišnih dodataka su opremljeni najpouzdanijim i dokazanim tehnologijama. Sve to nudimo po nenadmašnoj ceni. Za samo petnaest godina smo uspeli da prodramo automobilsku industriju i promenimo pravila igre. Zvuči neverovatno? Pa ipak, to nam je pošlo za rukom. Koja je naša tajna? Savršena ravnoteža jednostavnosti, transparentnosti i pristupačnosti. Od ponude modela preko cena i održavanja, sa Dacijom uvek znate na čemu ste.

Voziti Daciju znači verovati u ispravnost vlastitih odluka. Birati kvalitet, pouzdanost, dizajn i udobnost po razumnoj ceni. I, pored svega, priuštiti sebi vozilo koje ispunjava sve vaše potrebe. Za kraj istaknimo da sa Dacijom nećete morati da uložite sav svoj novac u automobil. Ostaće vam dovoljno za godišnji odmor, gitaru koju vaša ćerka toliko priželjkuje ili nešto drugo.



**BIGGER, COOLER,
JOGGER***



* Veći, bolji, Jogger



Preduzeli smo sve što je u našoj moći kako bismo osigurali da je sadržaj ovog kataloga tačan i ažuran u vreme štampanja. Ovaj katalog je izrađen na osnovu predserijskih vozila i prototipova. Kao deo svoje politike kontinuiranog poboljšanja proizvoda, Dacia zadržava pravo da u svakom trenutku izmeni opisane specifikacije vozila, kao i dodatnu opremu. O ovim promenama Dacia distributeri će biti obavešteni u najkraćem mogućem roku, a ažurni podaci o tehničkim karakteristikama, emisijama CO₂ i potrošnji goriva biće objavljeni na internet stranici www.dacia.rs. U zavisnosti od zemlje i verzije, oprema vozila se može razlikovati (standardna, opciona ili dodatna), ili možda nije dostupna. Za najnovije informacije, obratite se najbližem distributeru marke Dacia. Zbog tehničke ograničenosti prilikom štampanja, boje prikazane u ovom katalogu mogu se razlikovati od stvarnih boja ili materijala unutrašnjeg uređenja. Sva prava zadržava autor. Reprodukција kataloga u bilo kojem obliku ili bilo kojim sredstvima u celini ili delovima je zabranjena bez prethodne pisane saglasnosti kompanije Dacia.

Dacia preporučuje 

AUTORSKA PRAVA ZA FOTOGRAFIJE: Ben and Martin, P. JOHALL, A. BERNIER, TWIN GROUP, © RENAULT MARKETING 3D-COMMERCE, PAGERAN
RENAULT NISSAN SRBIJA D.O.O., OMLADINSKIH BRIGADA 90V, 11000 BEOGRAD | WWW.DACIA.RS | JUN 2022.